

دفترچه آزمون ورود به حرفه مهندسان رشته

مسابری (جزئیات اجرایی ساختمان)

سئوالات تستی

(از ۸۱ تا ۱۰۰)

مشخصات فردی

مشخصات آزمون

تذکرات

نام و نام خانوادگی :

تاریخ آزمون :  
۸۸/۹/۱۳

شماره داوطلبی :

تعداد سئوالات :  
۲۰ سؤال

زمان پاسخگویی :  
۴۰ دقیقه

سئوالات به صورت چهار جوابی می باشد. کاملترین پاسخ درست را بعنوان گزینه صحیح انتخاب و در پاسخنامه علامت بگذارید.

به پاسخ های اشتباه یا بیش از یک انتخاب ۳ نمره منفی تعلق می گیرد.  
امتحان بصورت جزوه باز می باشد. هر داوطلبی فقط حق استفاده از جزوه خود را دارد و استفاده از جزوات دیگران در جلسه آزمون ممنوع است.

از درج هر گونه علامت یا نشانه بر روی پاسخنامه خودداری نمایند.

در پایان آزمون، دفترچه سئوالات و پاسخنامه به مسئولان تحویل گردد، عدم تحویل دفترچه سئوالات موجب عدم تصحیح پاسخنامه می گردد.

تغز به اینکه پاسخنامه توسط ماشین تصحیح خواهد شد لذا مسئولیت عدم تصحیح پاسخنامه هائی که بصورت ناقص، مخدوش یا بدون استفاده از مواد نرم پر شده باشد بعهده داوطلب است.

کلیه سئوالات با ضرب یکسان محاسبه خواهد شد و حد نصاب قبولی ۵۰ درصد می باشد.  
دفترچه آزمون تستی عمومی شامل سوالات ۱ تا ۴۰، دفترچه آزمون تستی تخصصی شامل سوالات ۴۱ تا ۸۰ و دفترچه آزمون جزئیات اجرایی ساختمان شامل سوالات ۸۱ تا ۱۰۰ می باشد و پاسخ سوالات نیز به همین ترتیب می بایست در پاسخ نامه علامت گذاری شود.

سازمان نظام مهندسی ساختمان کشور

شرکت تعاونی خدمات آموزشی کارکنان سازمان سنجش آموزش کشور

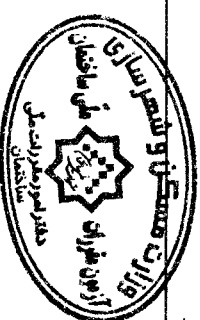

(۸) کدامیک از جزئیات زیر صحیح است؟

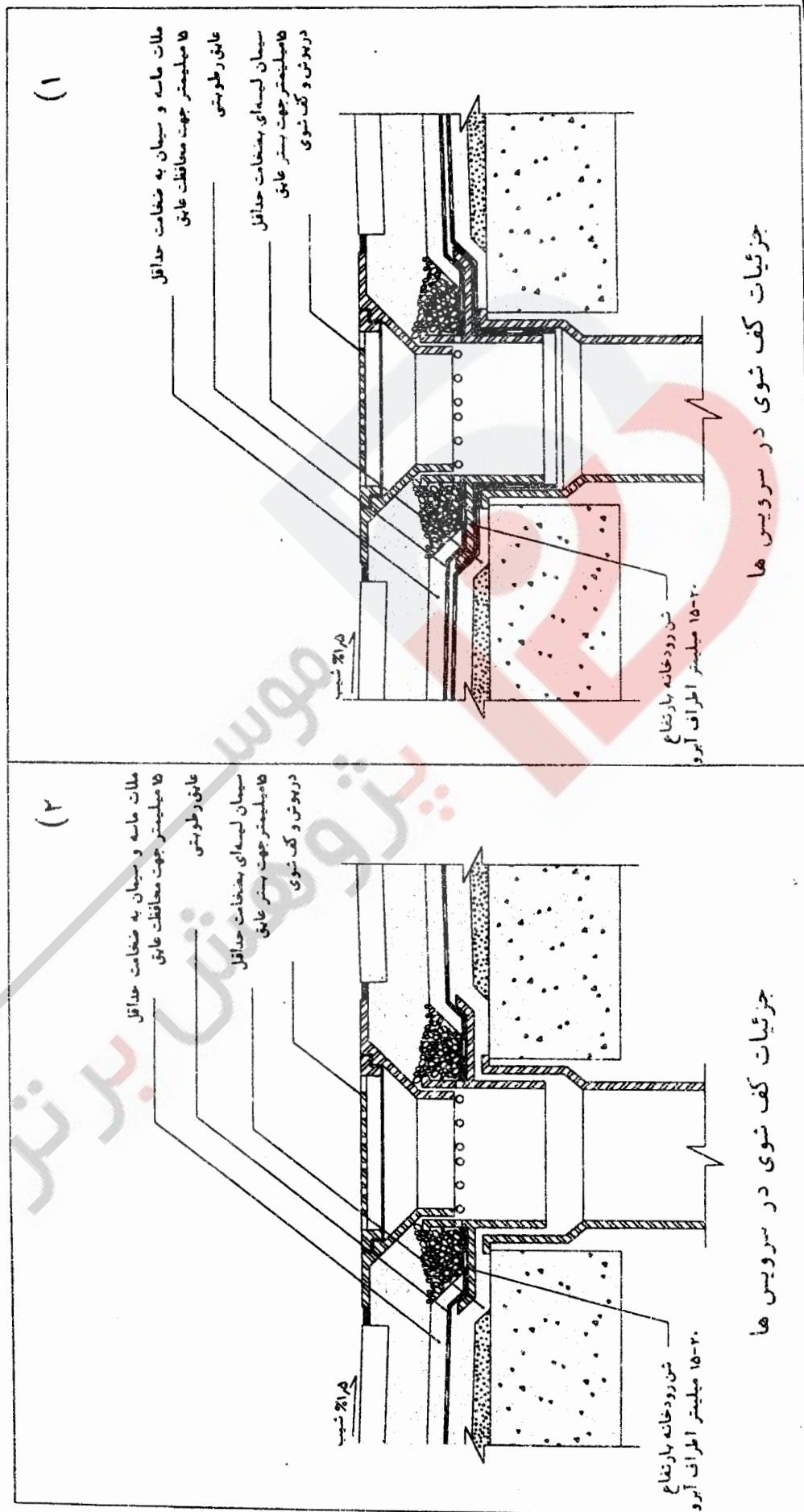

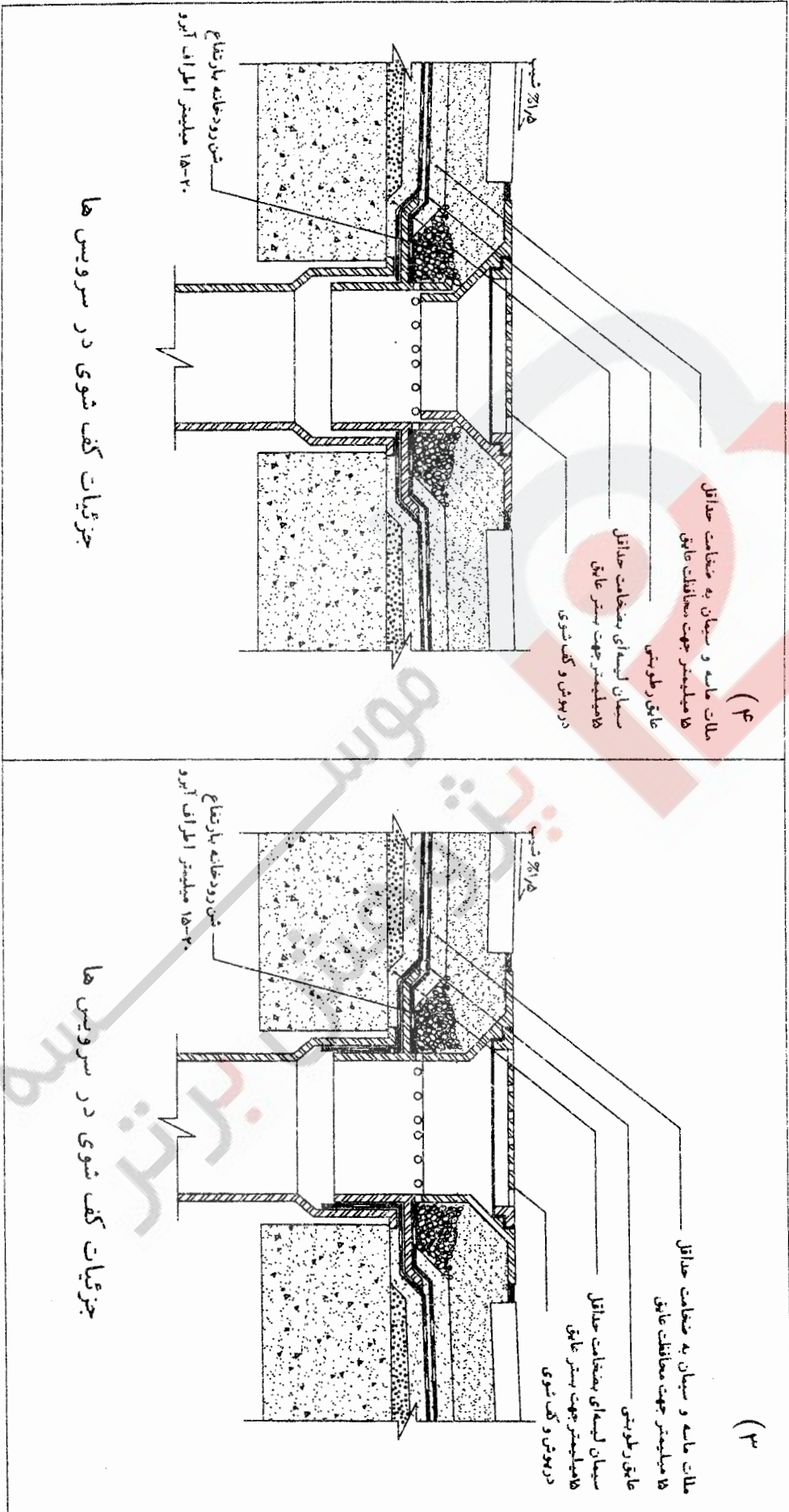

جزئیات کف شوی در سرویس ها

جزئیات کف شوی در سرویس ها



۸۲) کدامیک از جزئیات زیر صحیح است؟

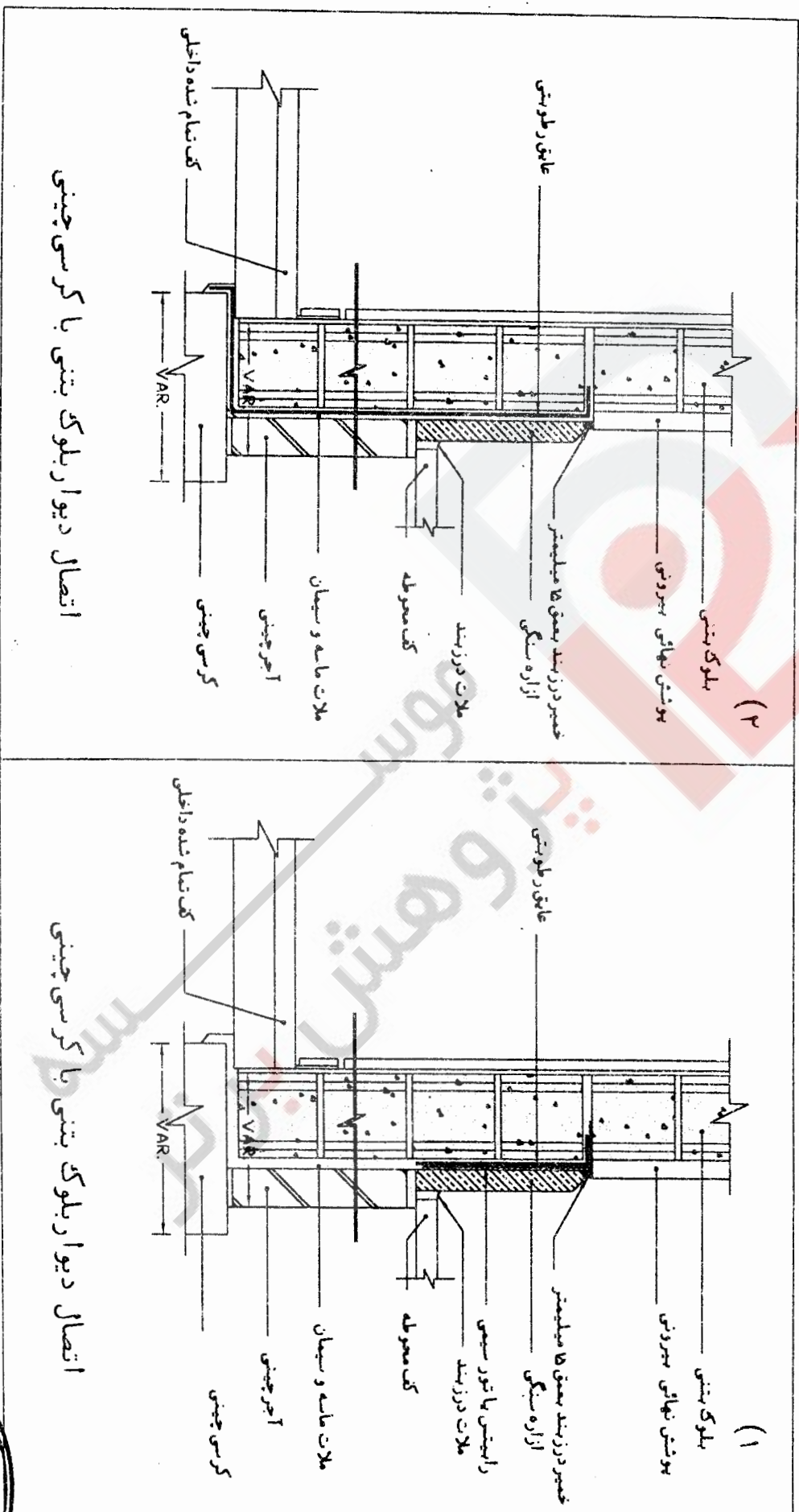

اتصال دیوار بلوک بتنی با گرس چینی

اتصال دیوار بلوک بتنی با گرس چینی

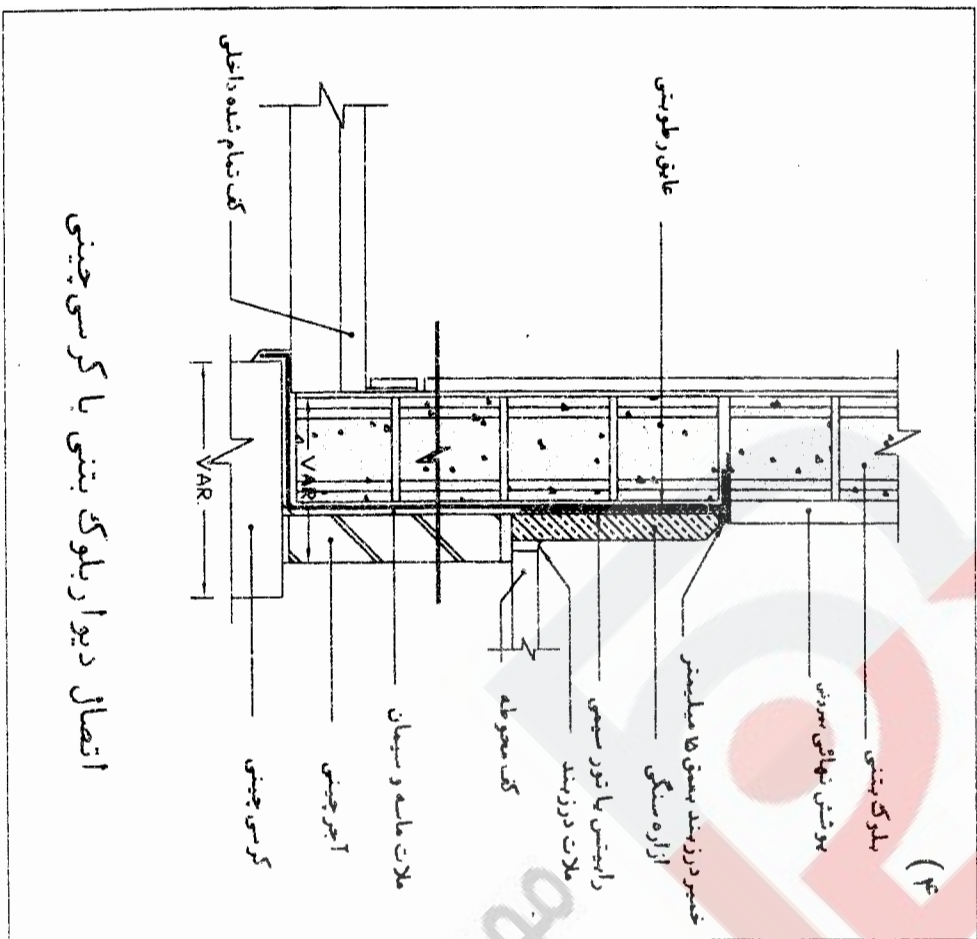

اتصال دیوار بلوک بتنی با کرسی چینی

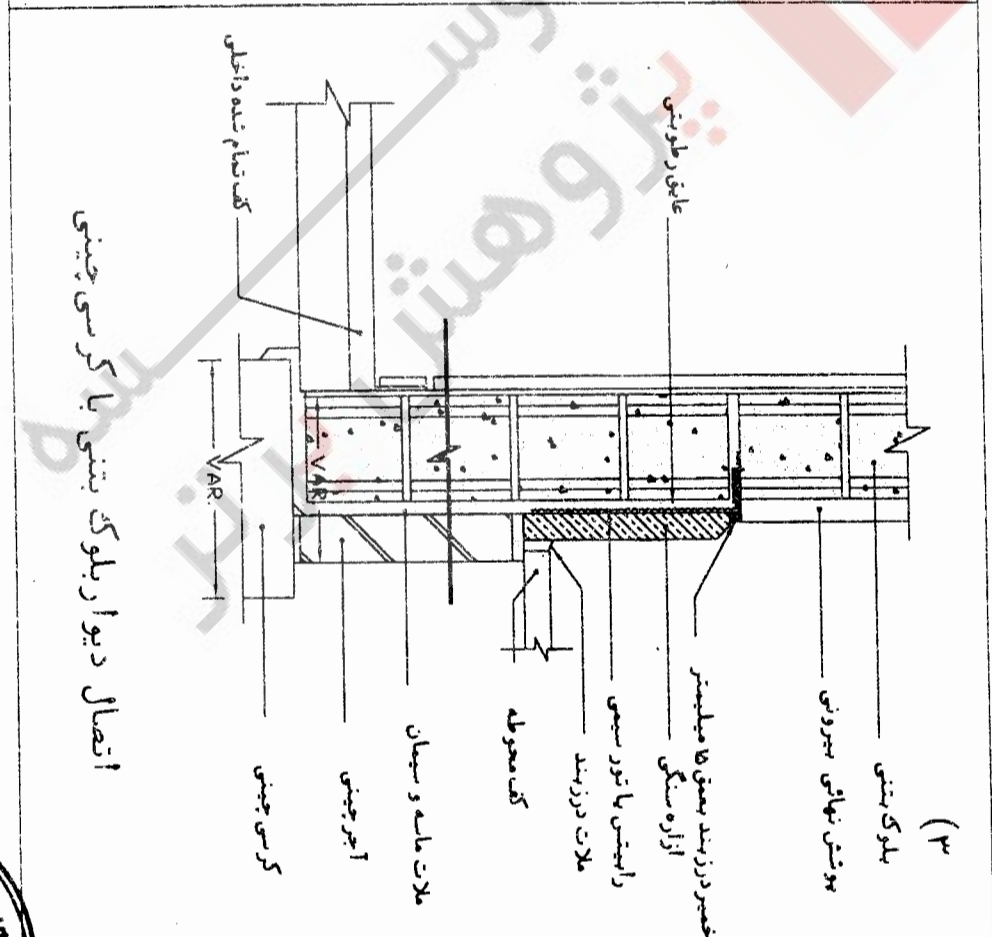

اتصال دیوار بلوک بتنی با کرسی چینی

۸۳) کدامیک از جزئیات زیر صحیح است؟

(۲)

جزئیات اجرای سنگ توالت ایرانی

(۱)

جزئیات اجرای سنگ توالت ایرانی



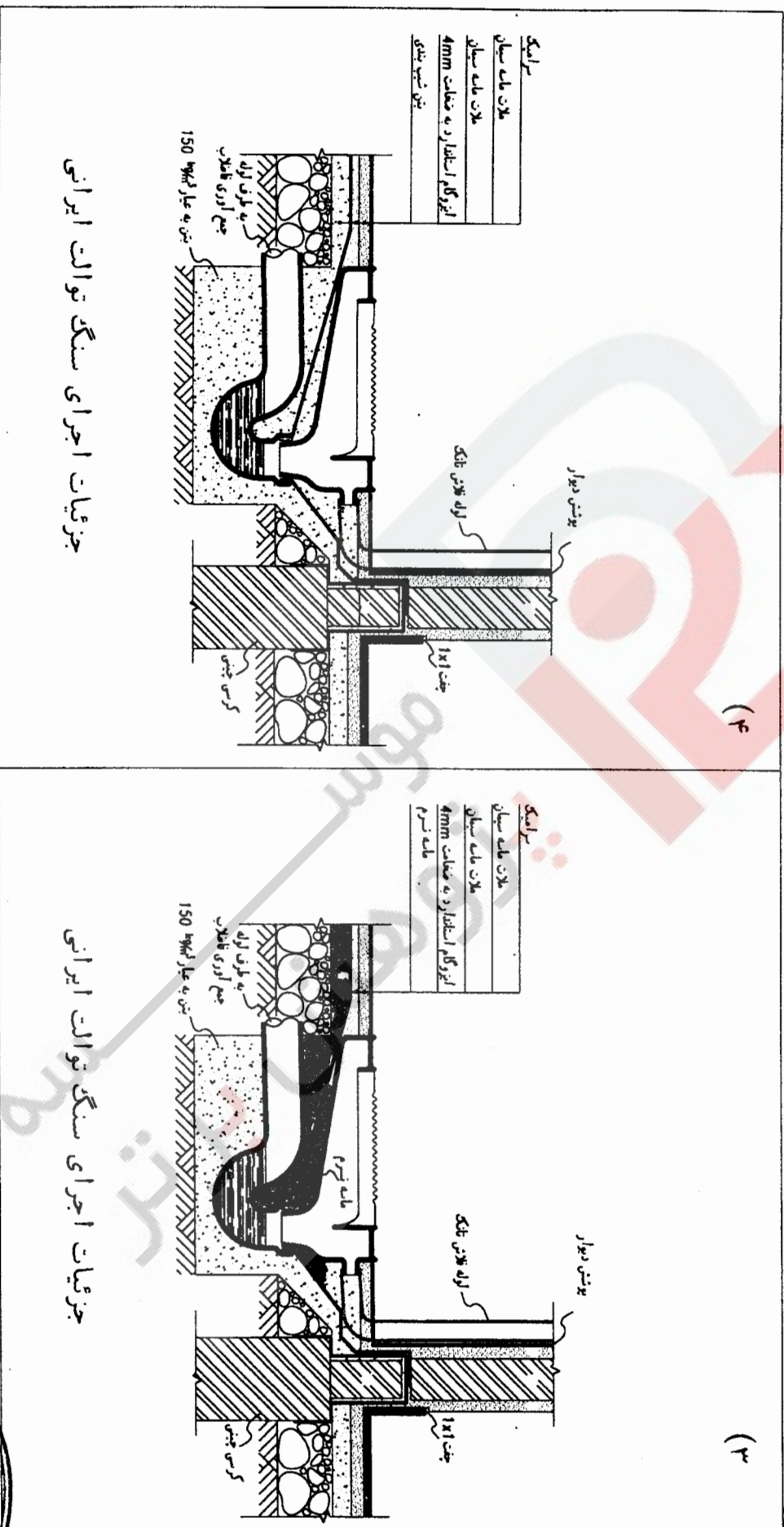

جزئیات اجرای سنگ توالت ایرانی

جزئیات اجرای سنگ توالت ایرانی



۸۴) کدامیک از جزئیات زیر صحیح است؟

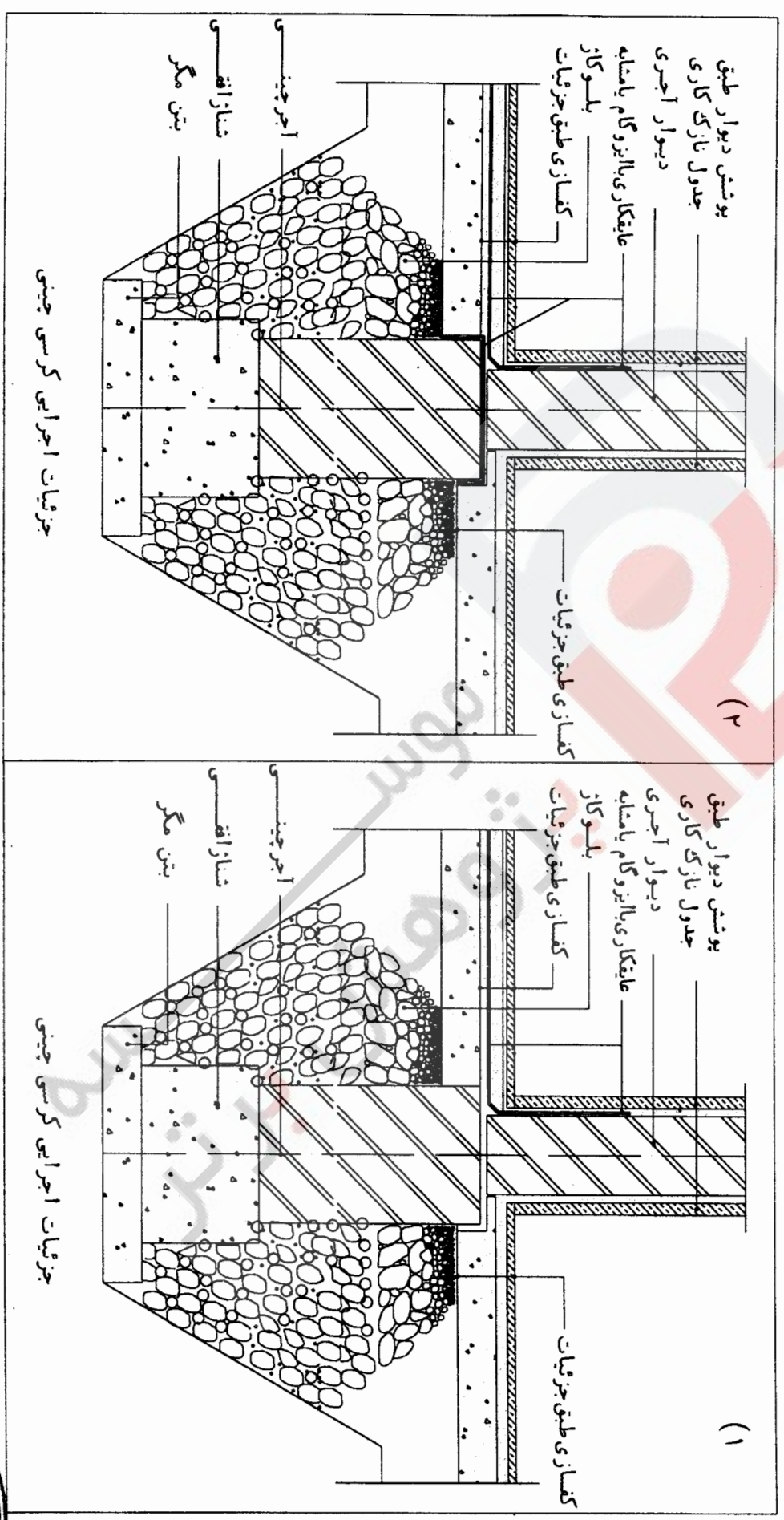



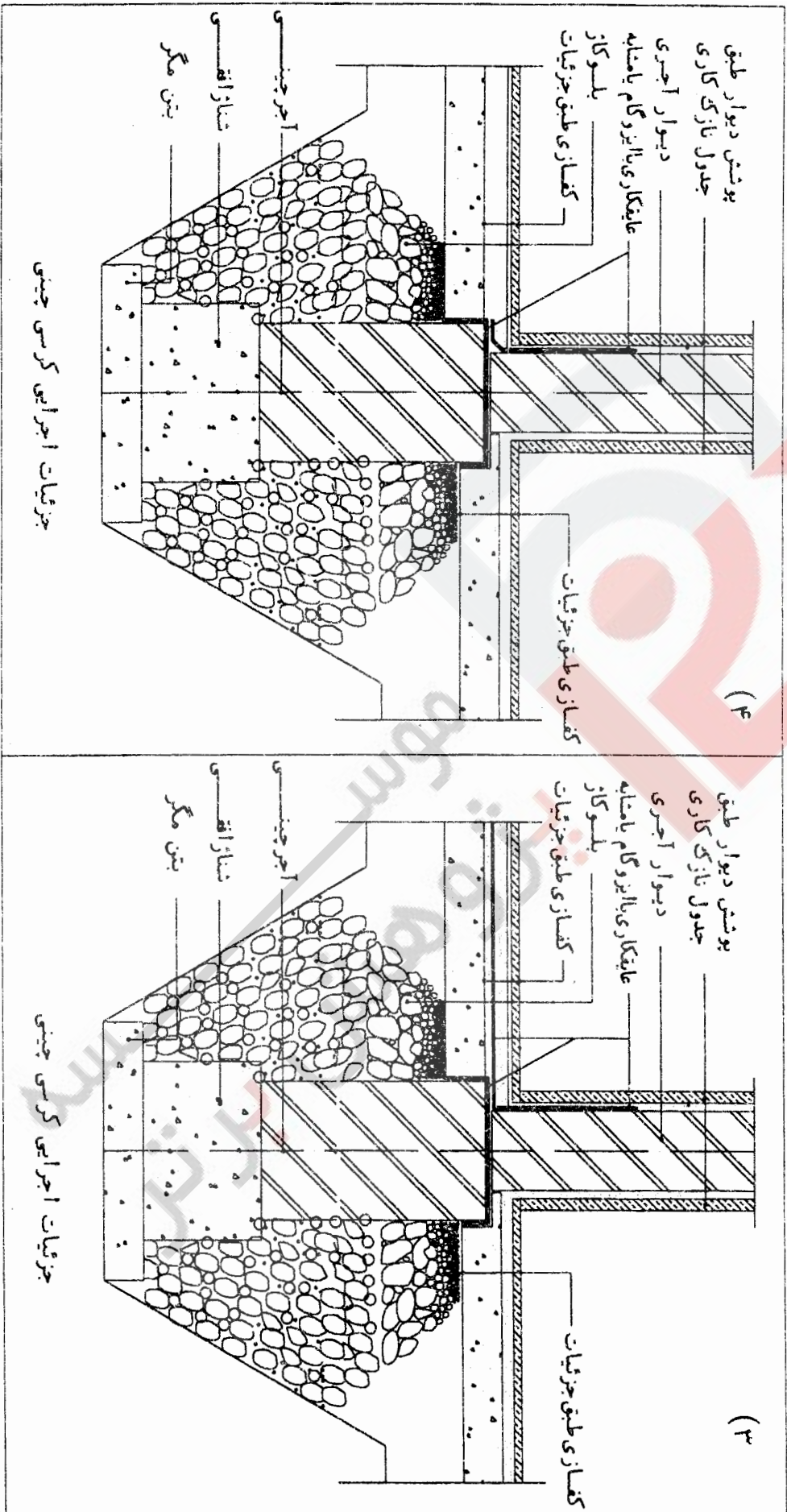

۸۵) در سقف اسکلت فلزی با طاق ضربی، برای جلوگیری از ریزش در هنگام زلزله کدامیک از جزئیات زیر صحیح است؟

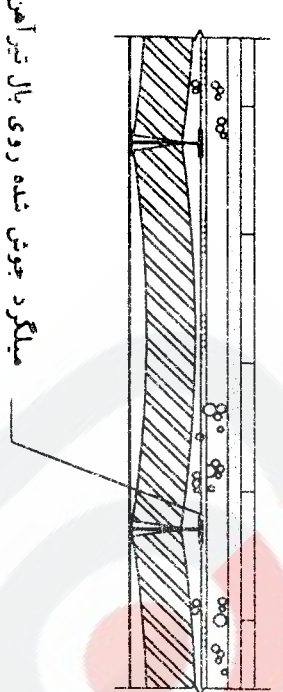
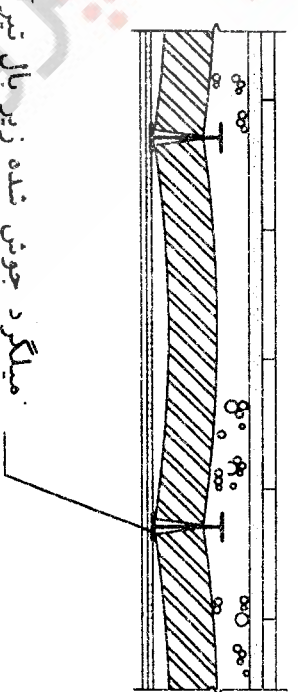
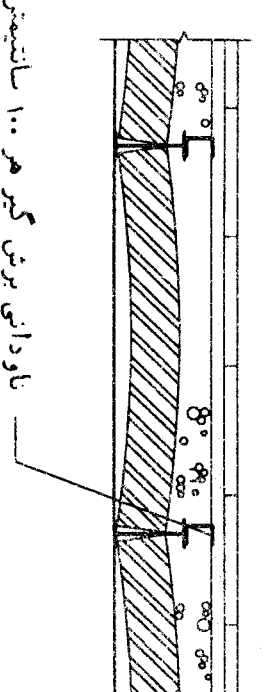
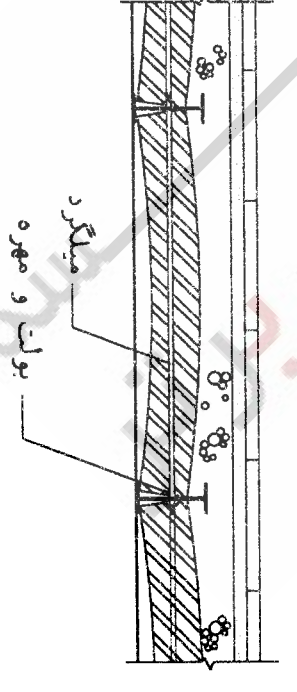
<p>(۲)</p>  <p>میله گرد جوش شده روی بال تیر آهن</p>	<p>(۱)</p>  <p>میله گرد جوش شده زیر بال تیر آهن</p>
<p>(۴)</p>  <p>ناودانی برش گیر هر ۱۰۰ سانتیمتر</p>	<p>(۳)</p>  <p>میله گرد بولت و مهره</p>

۸۶ در شهری مانند تهران با آلودگی هوا و بارندگی کم، سنگ درپوش بام را به چه صورت قرار دهیم مناسبتر است؟

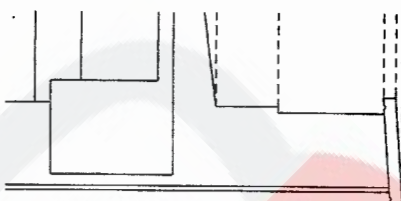
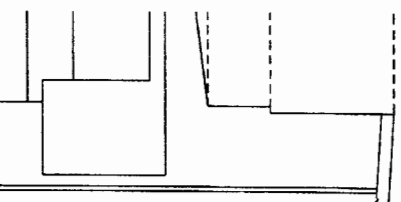
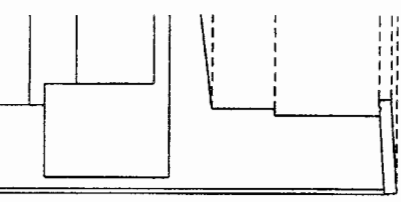
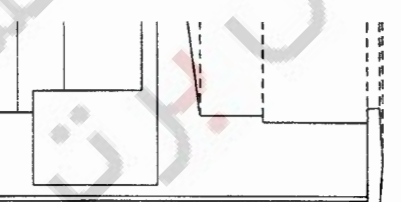
<p>(۲)</p> 	<p>(۱)</p> 
<p>(۴)</p> 	<p>(۳)</p> 

۸۷) مقطع مخزن سپتیک که در محل ساخته می‌شود، در کدامیک از حالات زیر صحیح است؟

<p>(۳)</p>	<p>(۱)</p>
<p>(۴)</p>	<p>(۲)</p>

۸۸) برای آموزشگاهی در شهرستان بوشهر، برش دیوار با در نظر گرفتن لایه بخار بند و عایق حرارتی، در کدامیک از تصاویر زیر صحیح می باشد؟

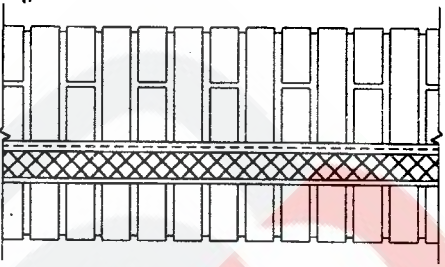
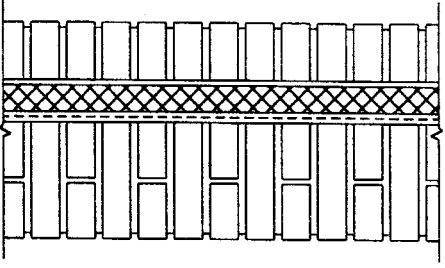
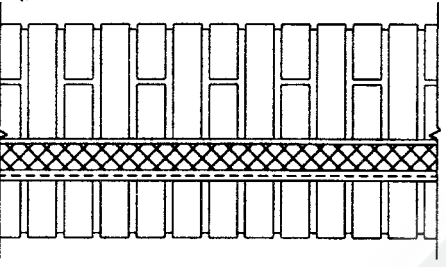
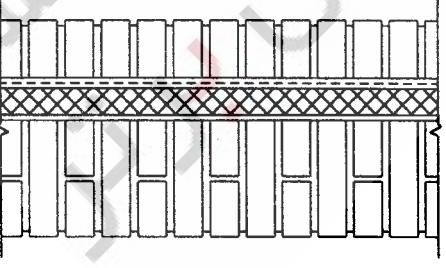
<p>داخل</p> <p>بخار بند</p> <p>عایق حرارتی</p>  <p>خارج</p> <p>(۲)</p>	<p>داخل</p> <p>بخار بند</p> <p>عایق حرارتی</p>  <p>خارج</p> <p>(۱)</p>
<p>داخل</p> <p>بخار بند</p> <p>عایق حرارتی</p>  <p>خارج</p> <p>(۴)</p>	<p>داخل</p> <p>بخار بند</p> <p>عایق حرارتی</p>  <p>خارج</p> <p>(۳)</p>

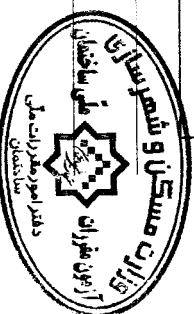

۸۹) کدامیک از جزئیات زیر برای پوشاندن درز انقطاع در کف و دیوار داخلی ساختمان صحیح است؟

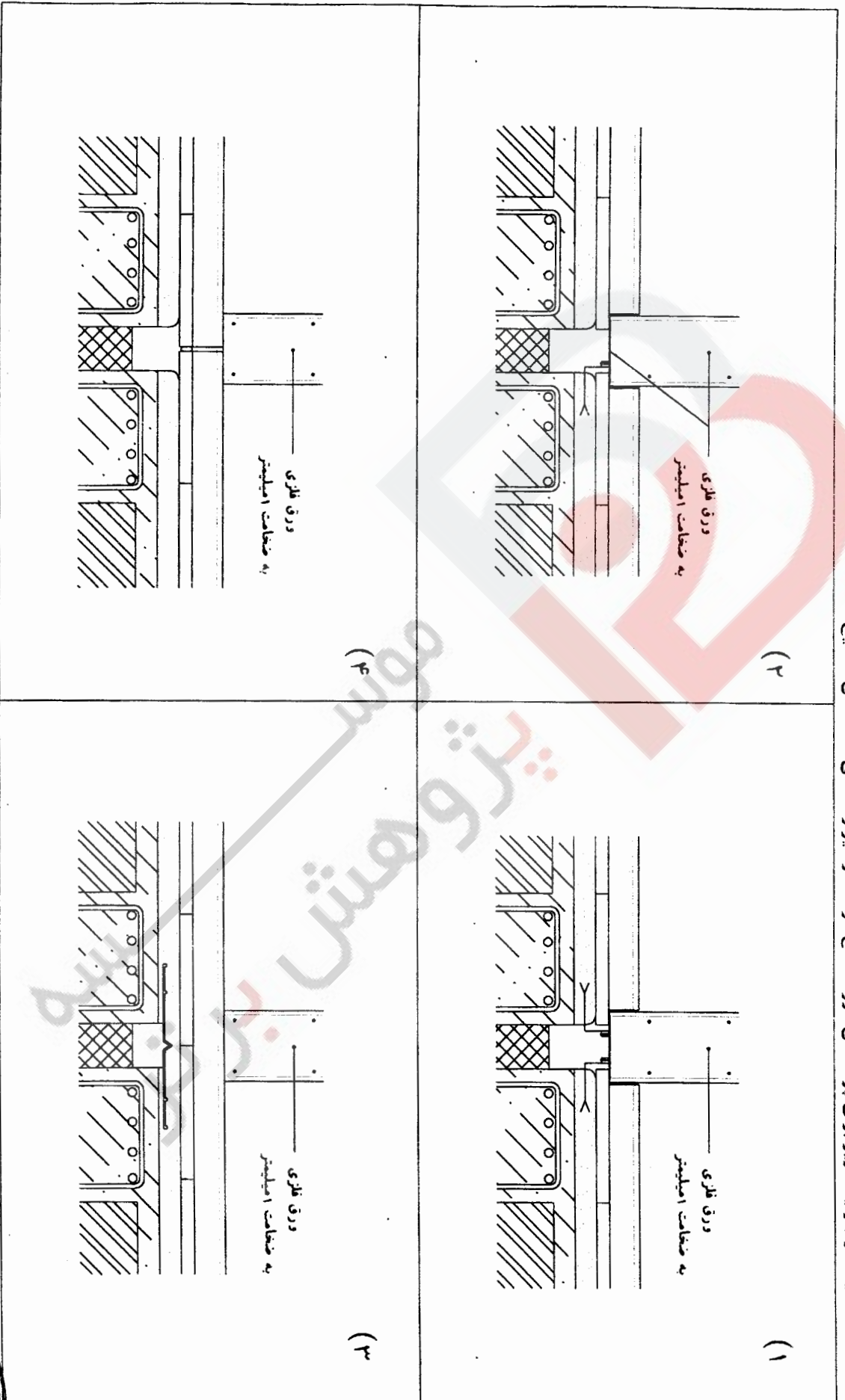

۹۰- در کدامیک از تصاویر زیر، برش دیوار و کف زیر زمین ساختمانی که با رعایت درز انقطاع در مجاورت ساختمان همسایه بنا می شود، صحیح است؟

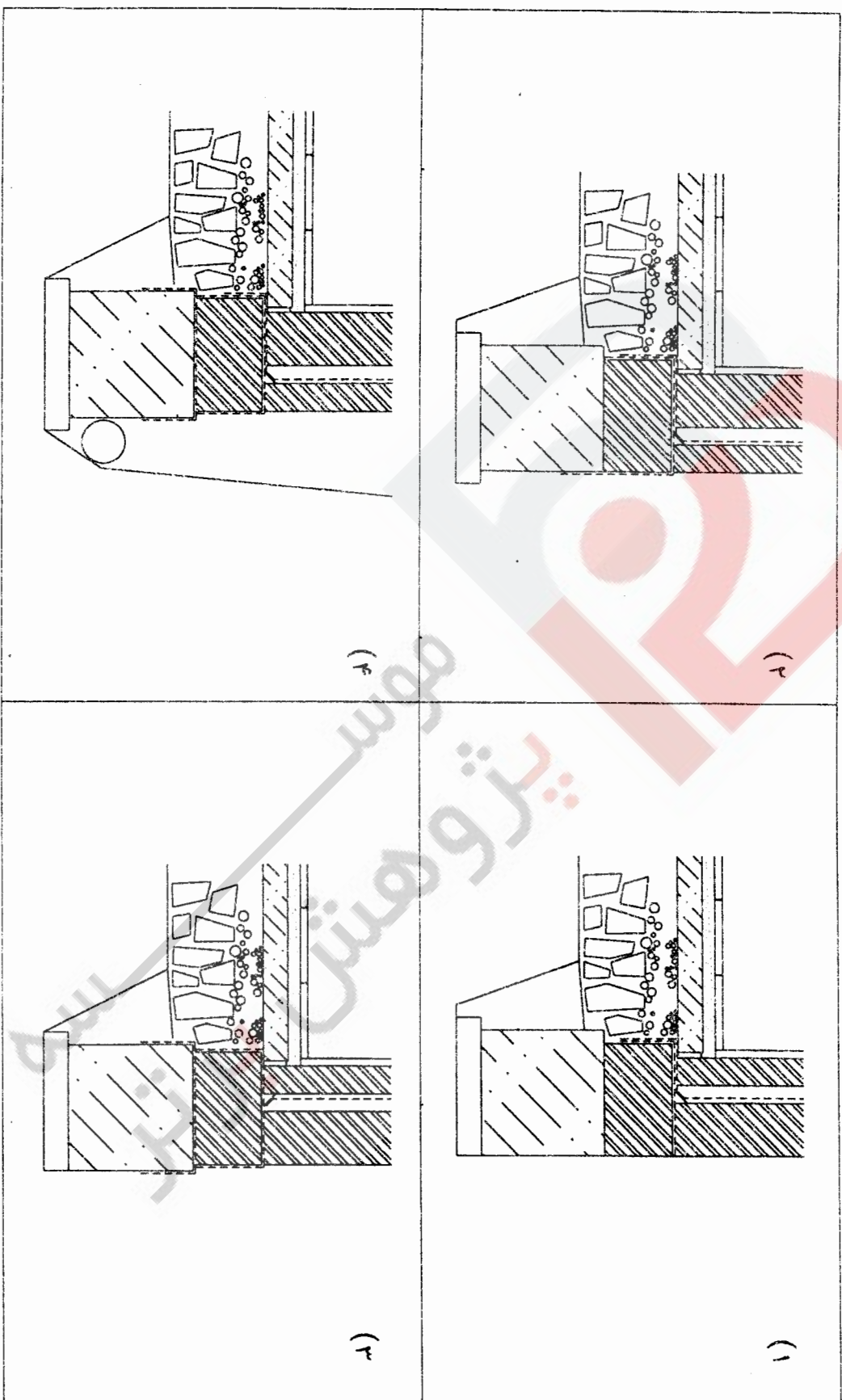

۹۱) کدامیک از گزینه‌های زیر صحیح می‌باشد؟

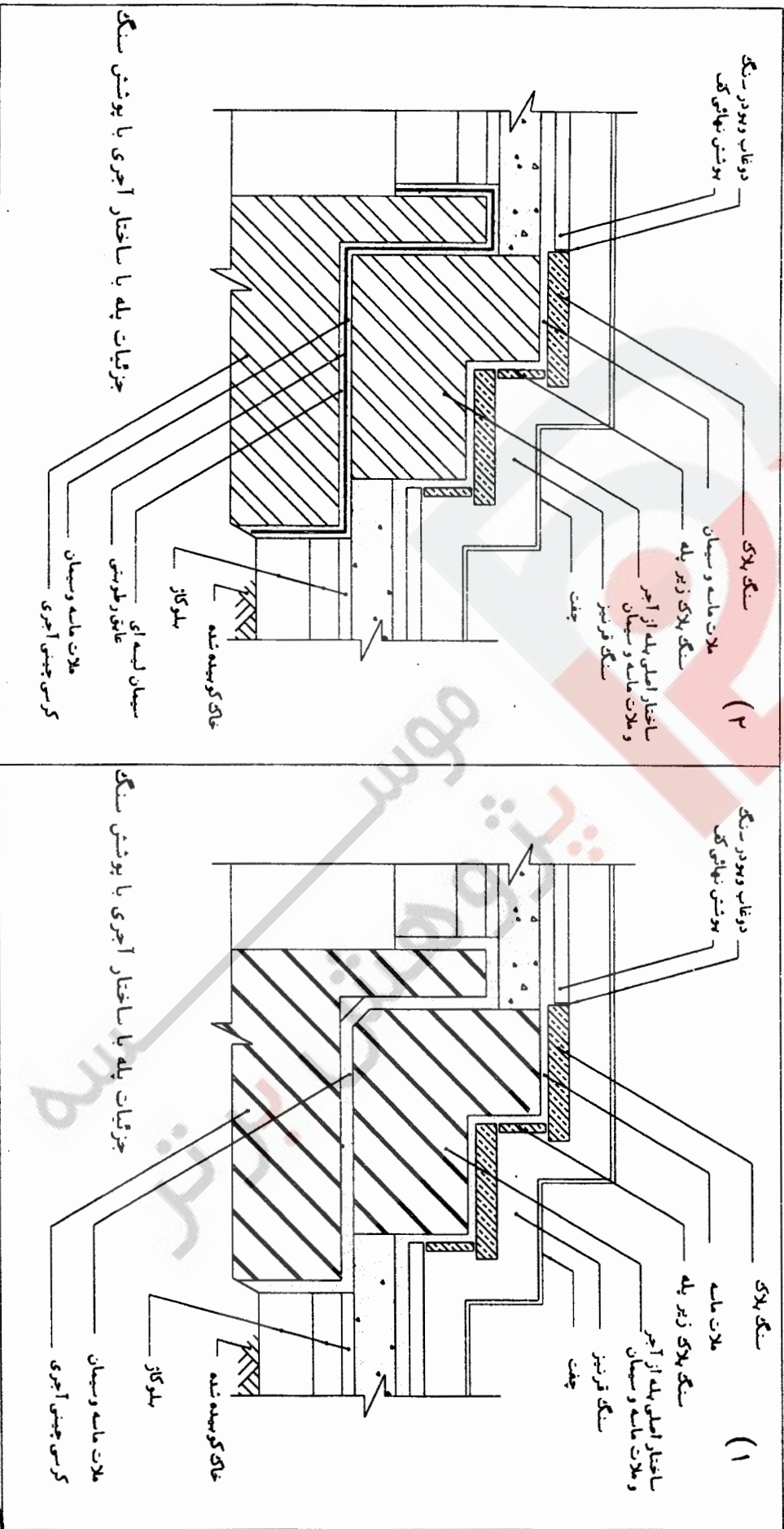



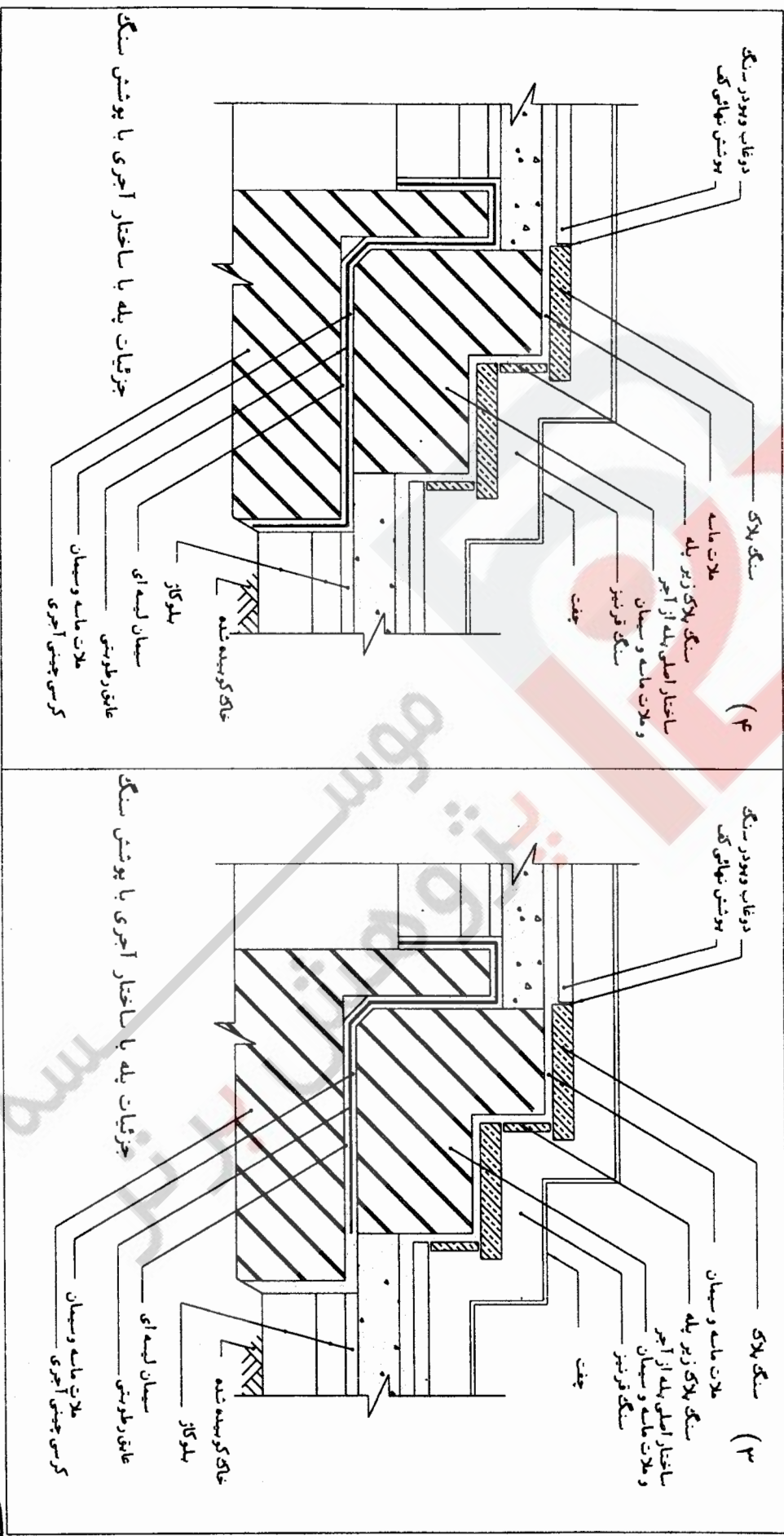

۹۲) کدامیک از گزینه‌های زیر صحیح می‌باشد؟

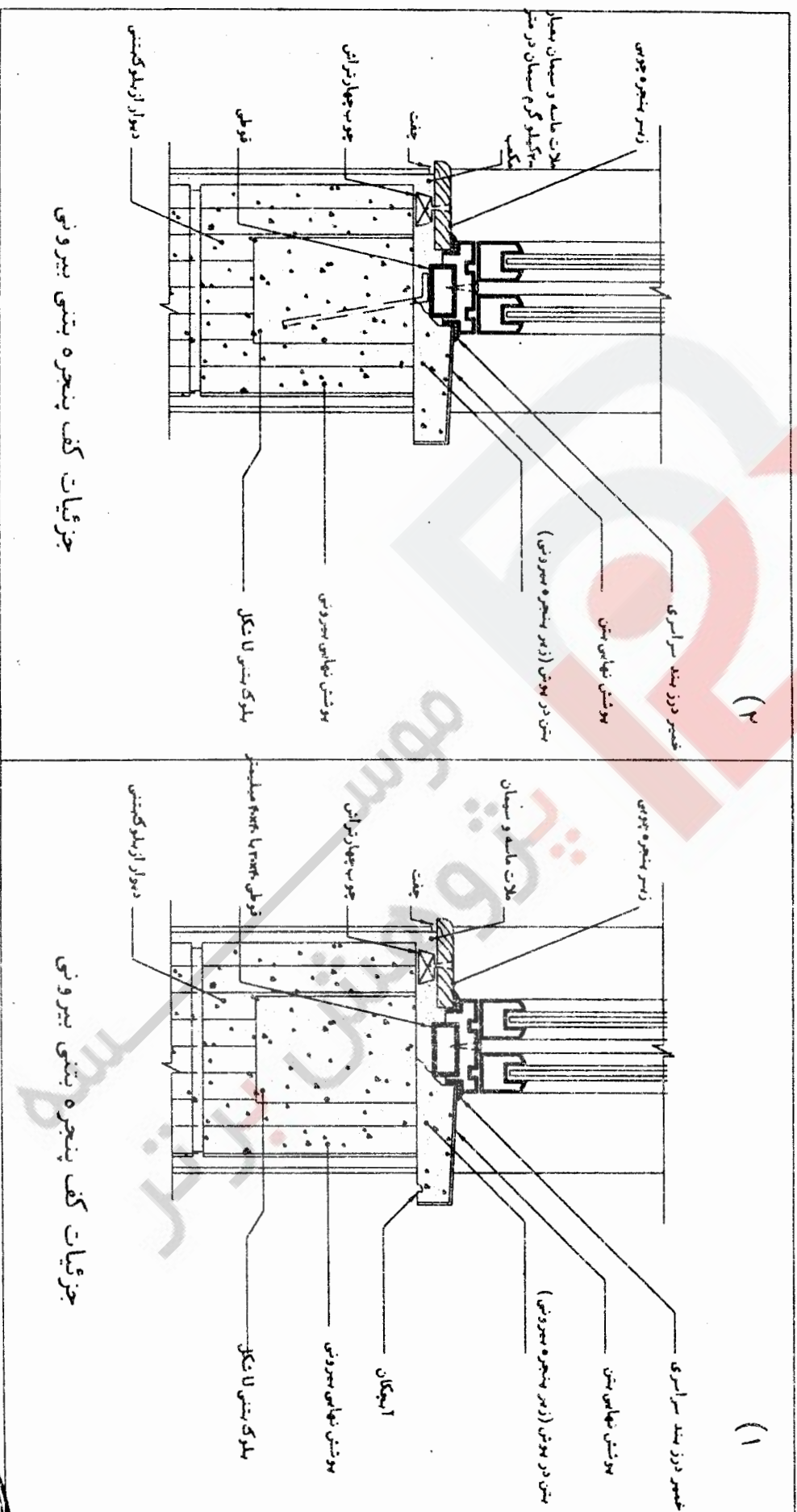

جزئیات کف پنجره بتنی بیرونی

جزئیات کف پنجره بتنی بیرونی

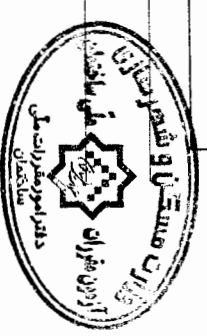

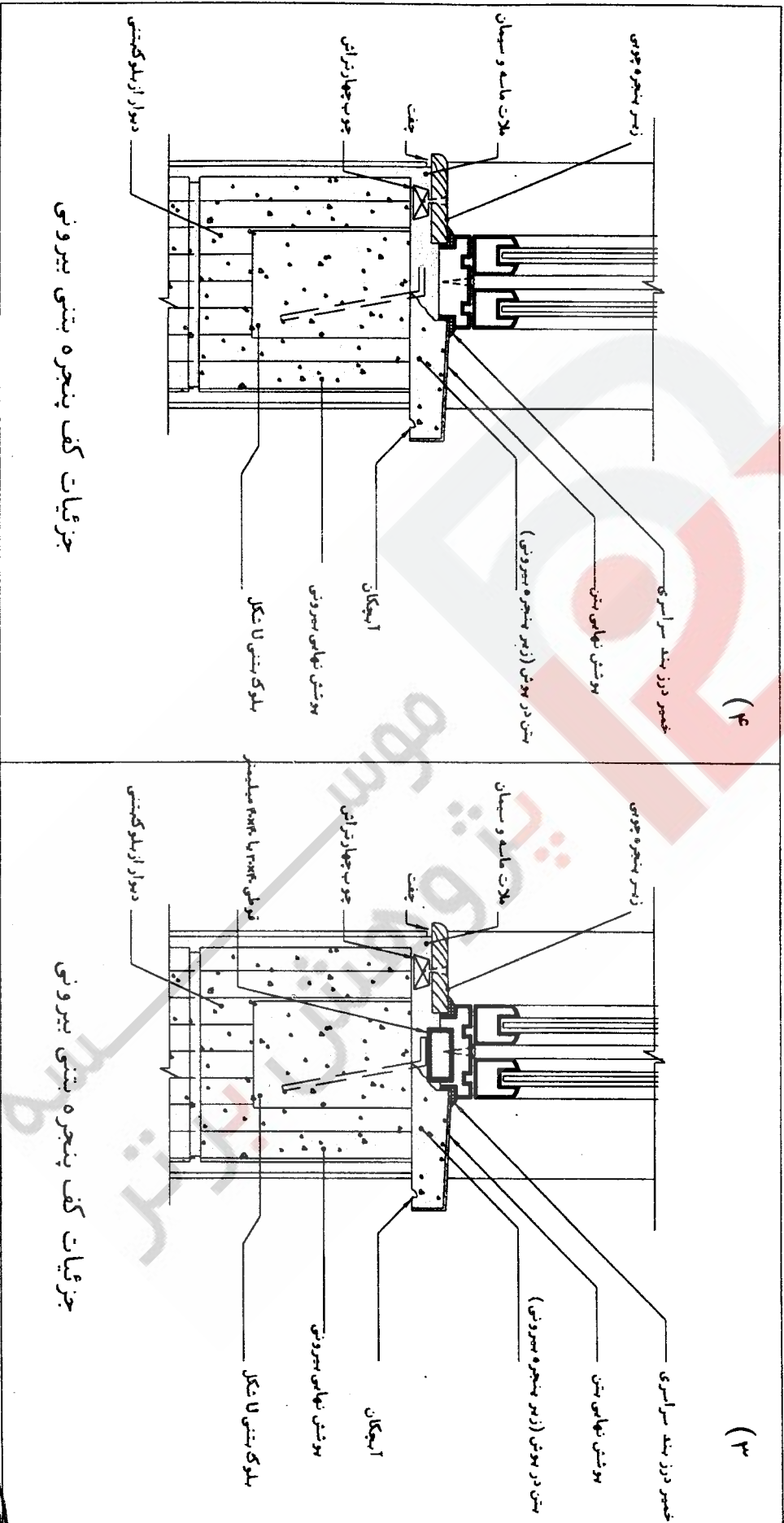

۹۳) در جزئیات اجرایی دستشویی با توالت فرنگی کدامیک از موارد زیر لازم نیست؟

- ۱) دقت در فاصلهی لوله فاضلاب تا دیوار پشت توالت فرنگی
- ۲) قراردادن کف شور در دستشویی
- ۳) عایق کاری کف قبل از فرش کف
- ۴) قراردادن لوله فاضلاب همراه با سیفون (شترگلو)



پژوهش برتر  
موسسه

۹۴) کدامیک از جزئیات زیر صحیح است؟

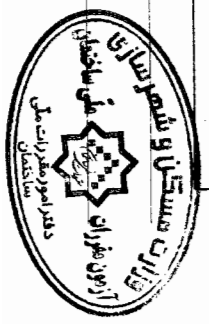
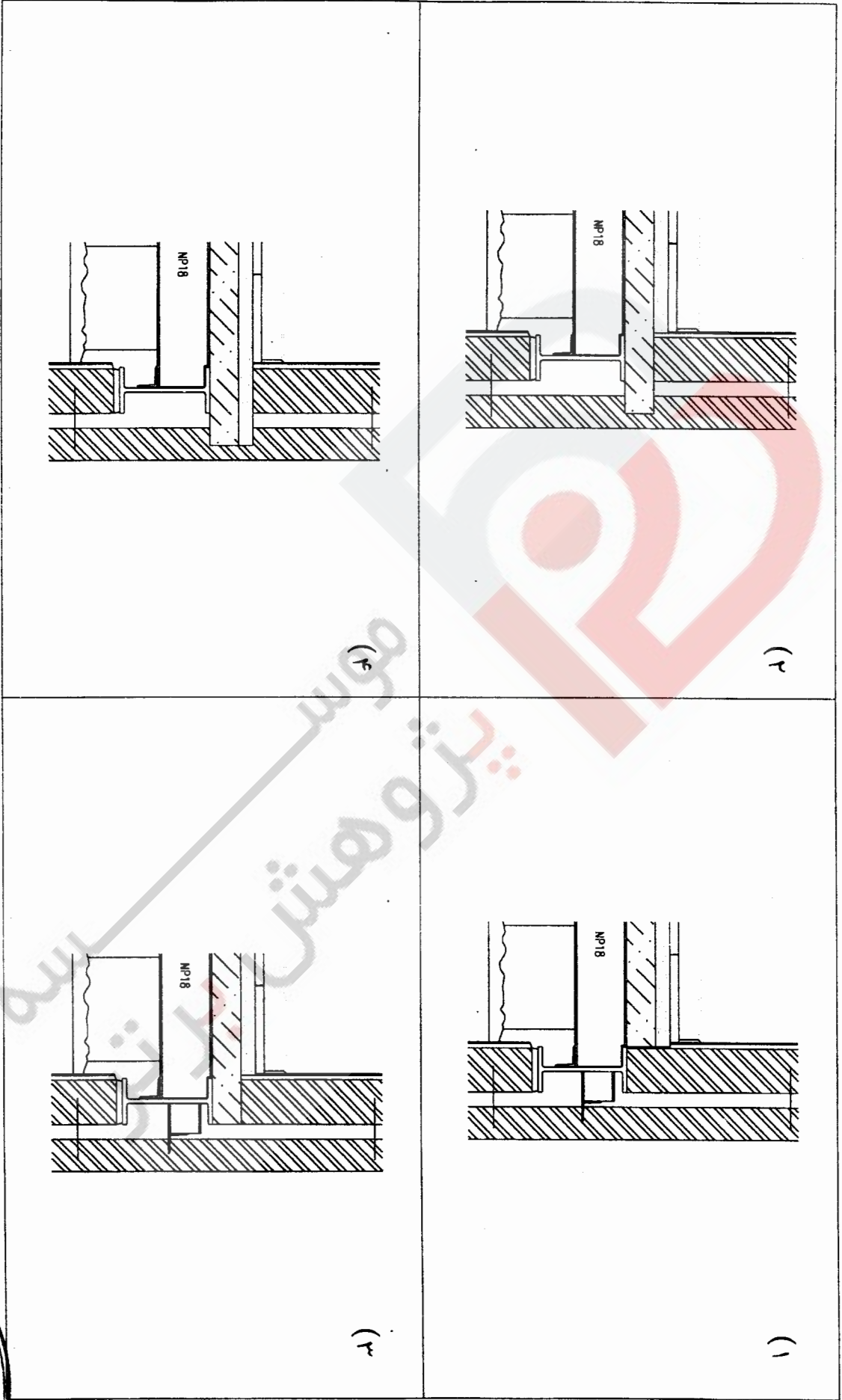

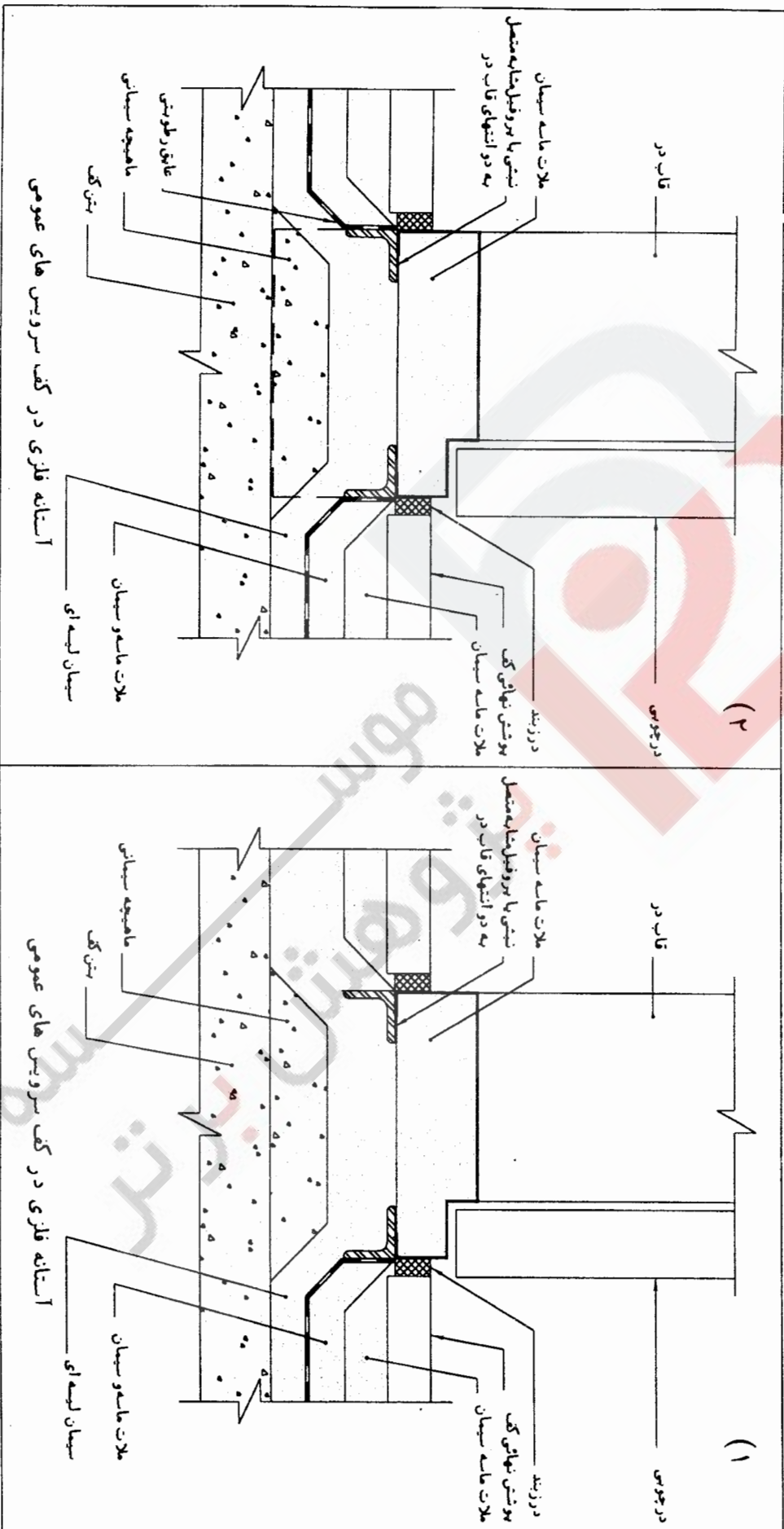

۹۵) کدامیک از گزینه‌های زیر صحیح می‌باشد؟

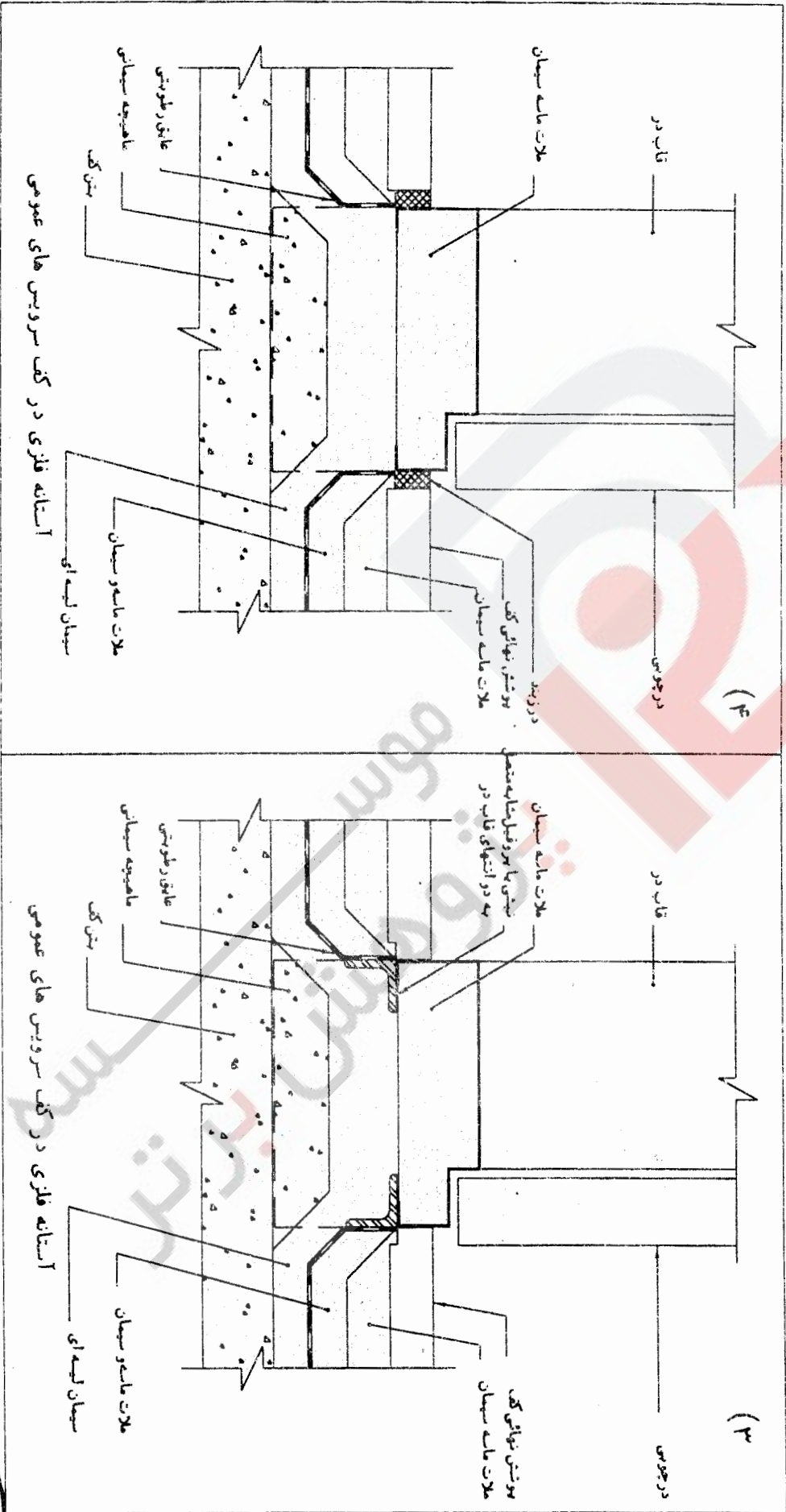

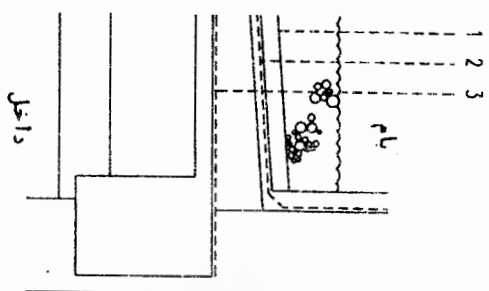
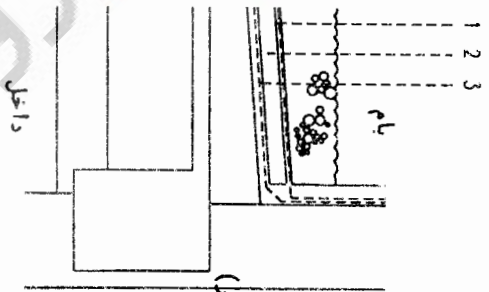
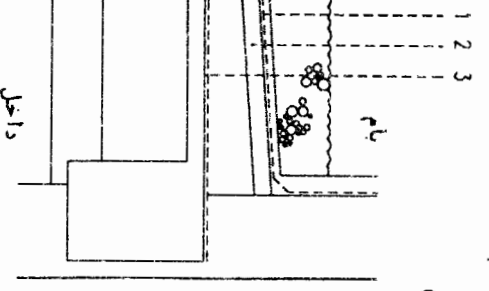

۹۶) کدامیک از گزینه‌های زیر صحیح می‌باشد؟

<p>(۲)</p> <p>A</p>  <p>۱- عایق حرارتی (پونولیت به ضخامت ۵ سانتیمتر) ۲- بخاربند ۳- عایق رطوبتی (ایزوگام)</p>	<p>(۱)</p> <p>D</p>  <p>۱- بخاربند ۲- عایق حرارتی (پونولیت به ضخامت ۵ سانتیمتر) ۳- عایق رطوبتی (ایزوگام)</p>
<p>(۴)</p> <p>C</p>  <p>۱- عایق رطوبتی (ایزوگام) ۲- عایق حرارتی (پونولیت به ضخامت ۵ سانتیمتر) ۳- بخاربند</p>	<p>(۳)</p> <p>B</p>  <p>۱- عایق حرارتی (پونولیت به ضخامت ۵ سانتیمتر) ۲- عایق رطوبتی (ایزوگام) ۳- بخاربند</p>



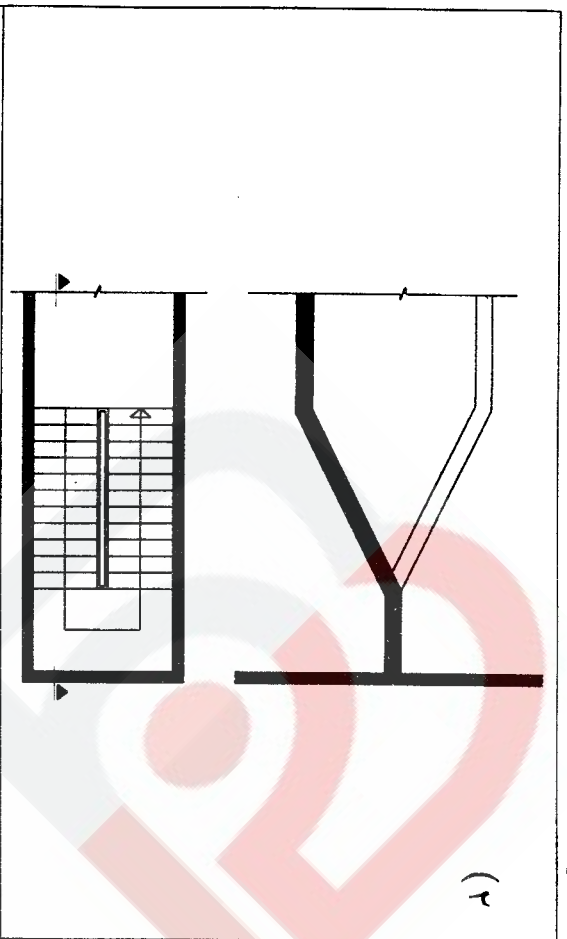
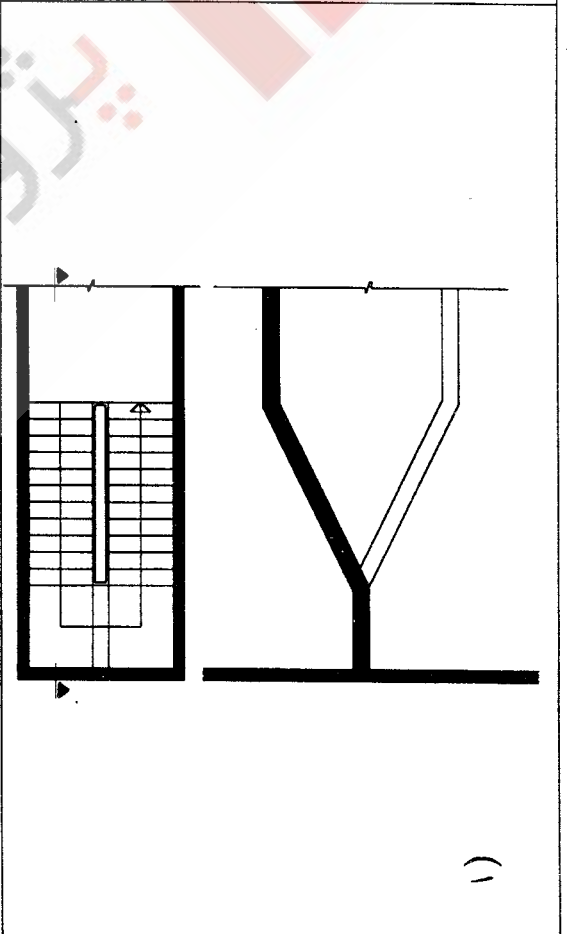
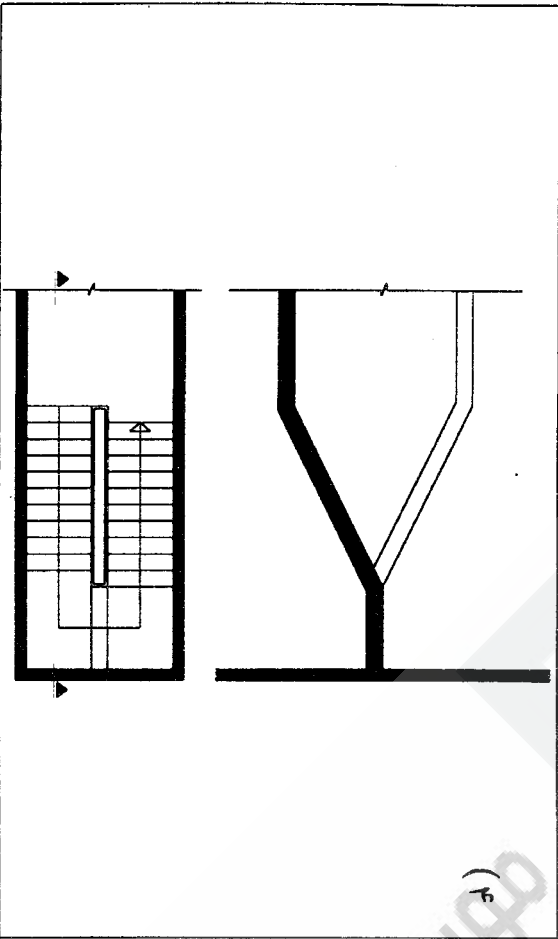
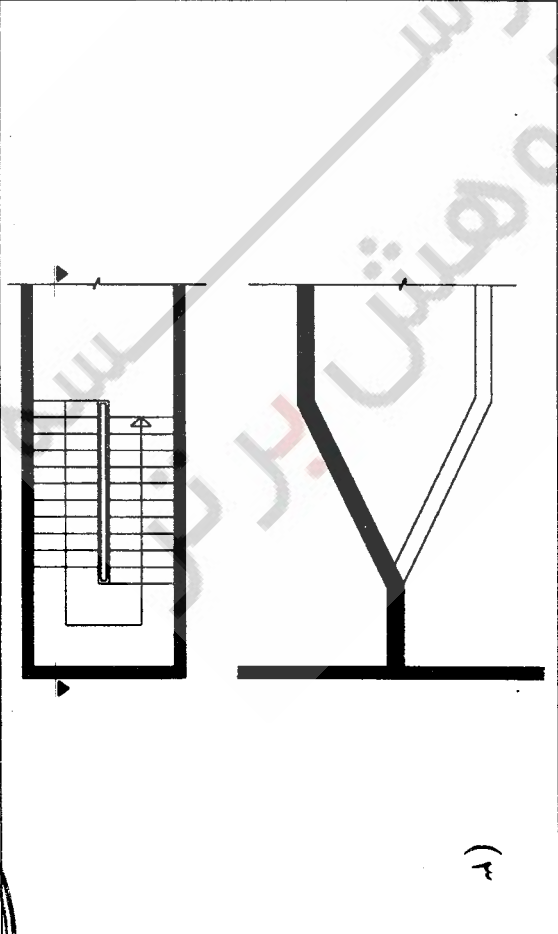

۹۷) در صورتیکه مقطع ساختمانی دال پله مطابق شکل ساخته شده باشد کدام پلان پله صحیح است؟

 <p>(۲)</p>	 <p>(۱)</p>
 <p>(۴)</p>	 <p>(۳)</p>

۹۸ کدامیک از جزئیات زیر صحیح است؟

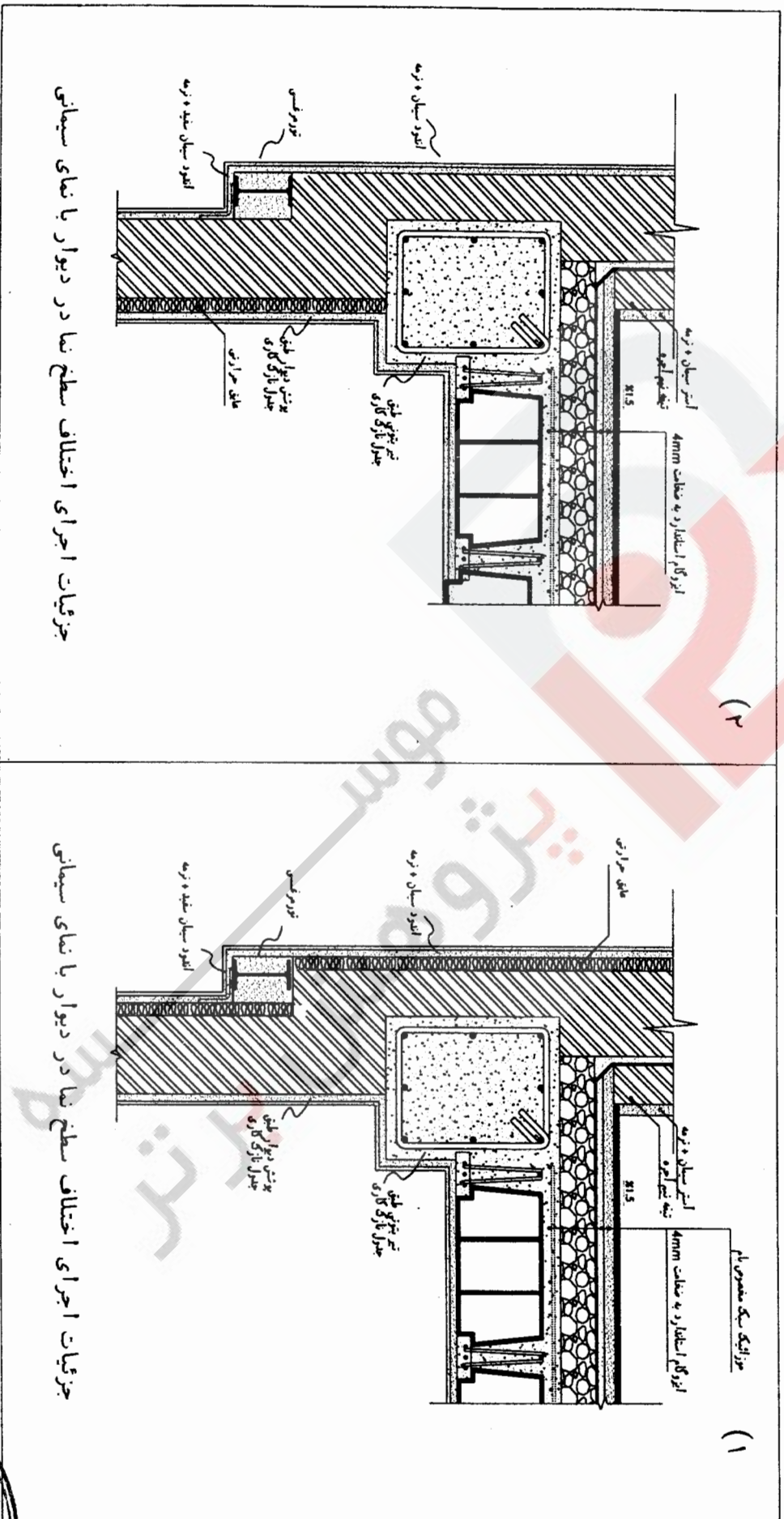

جزئیات اجرای اختلاف سطح نما در دیوار با نمای سیمانی

جزئیات اجرای اختلاف سطح نما در دیوار با نمای سیمانی

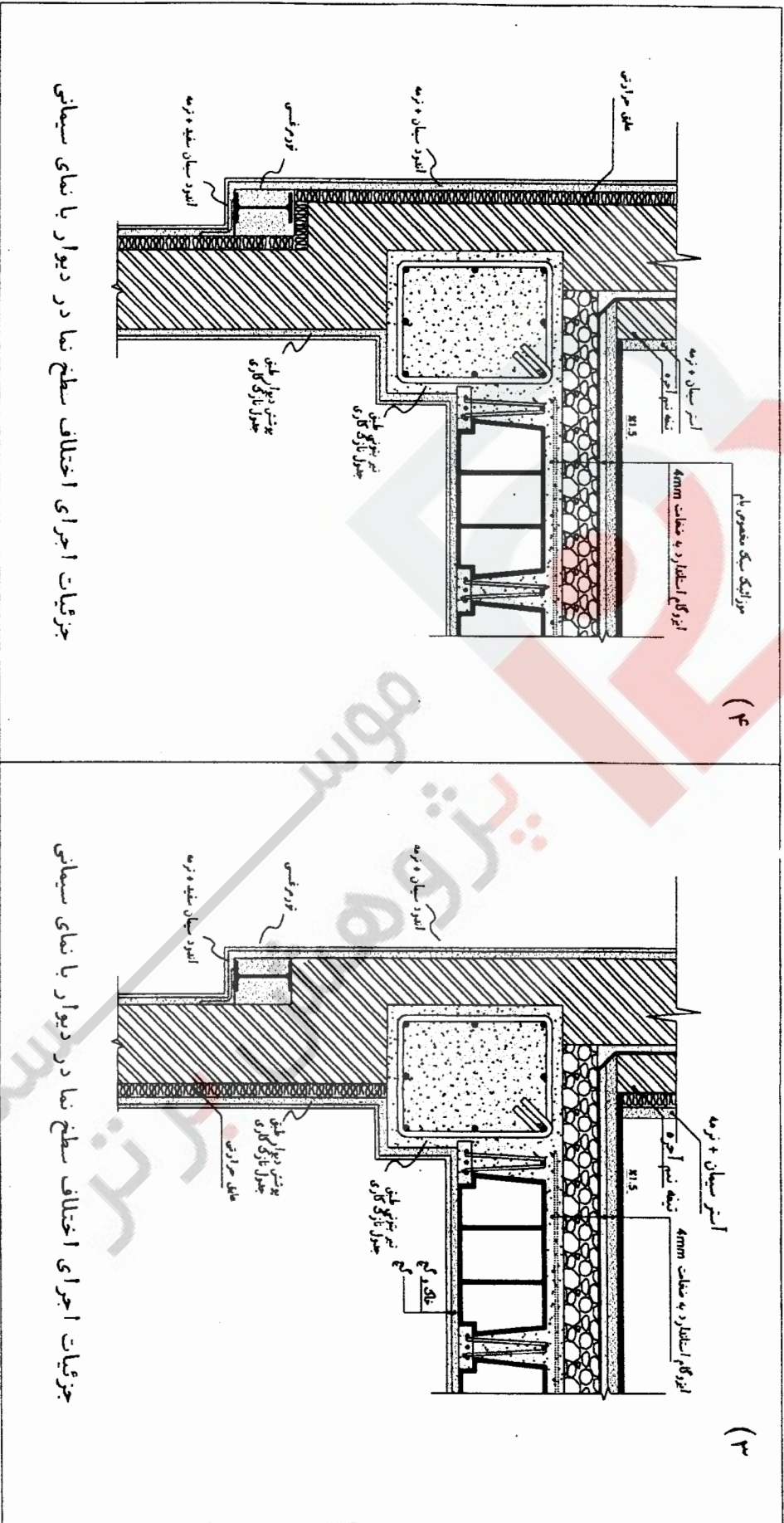

جزئیات اجرای اختلاف سطح نما در دیوار با نمای سیمانی

جزئیات اجرای اختلاف سطح نما در دیوار با نمای سیمانی

۹۹) برای عایق کاری رطوبتی بام در کنار دیوار کدام گزینه درست است؟

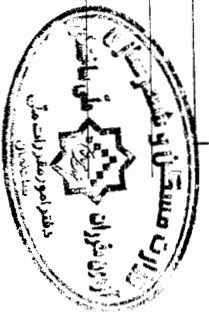
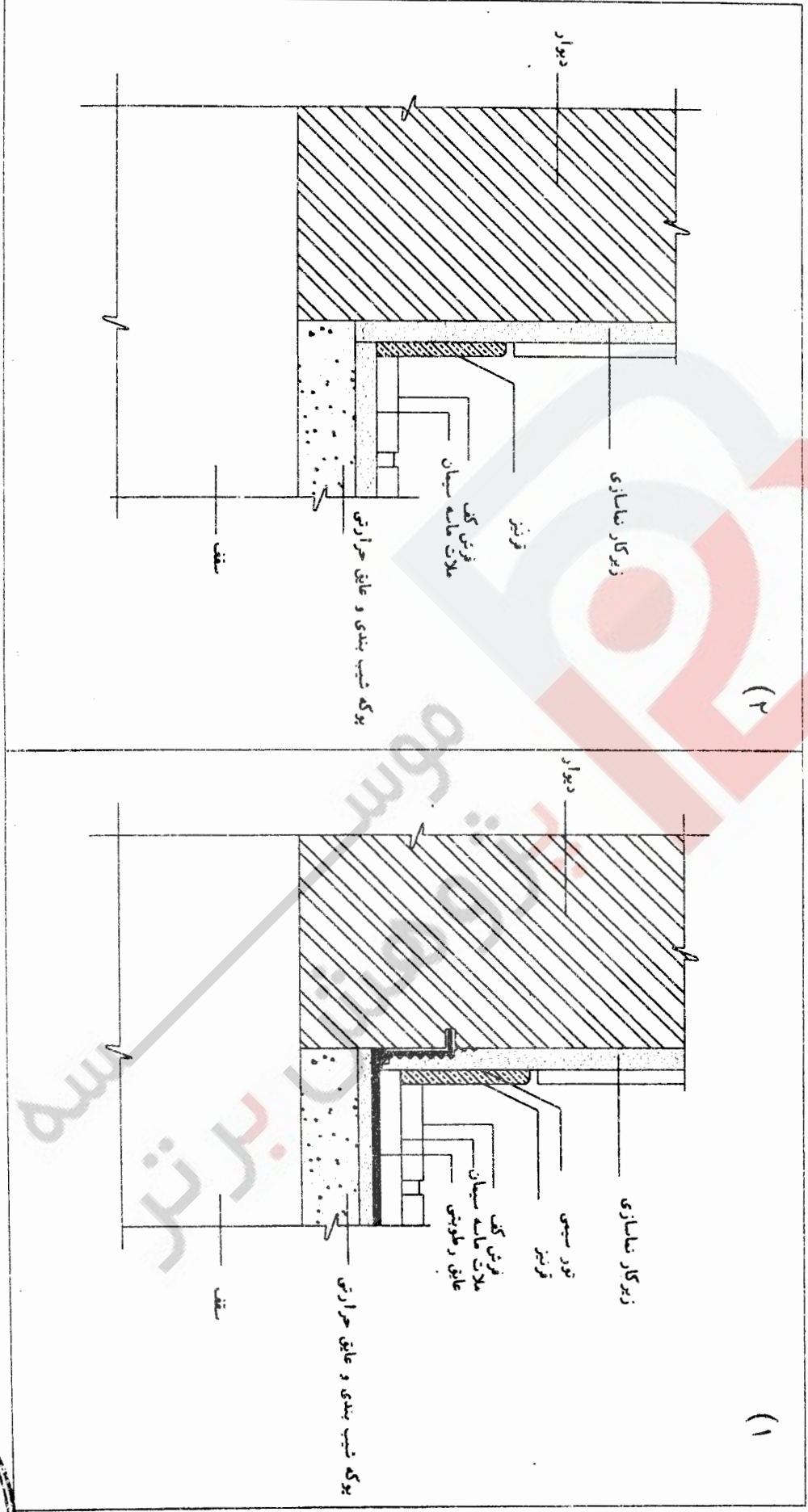

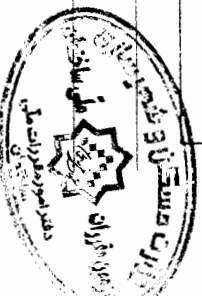
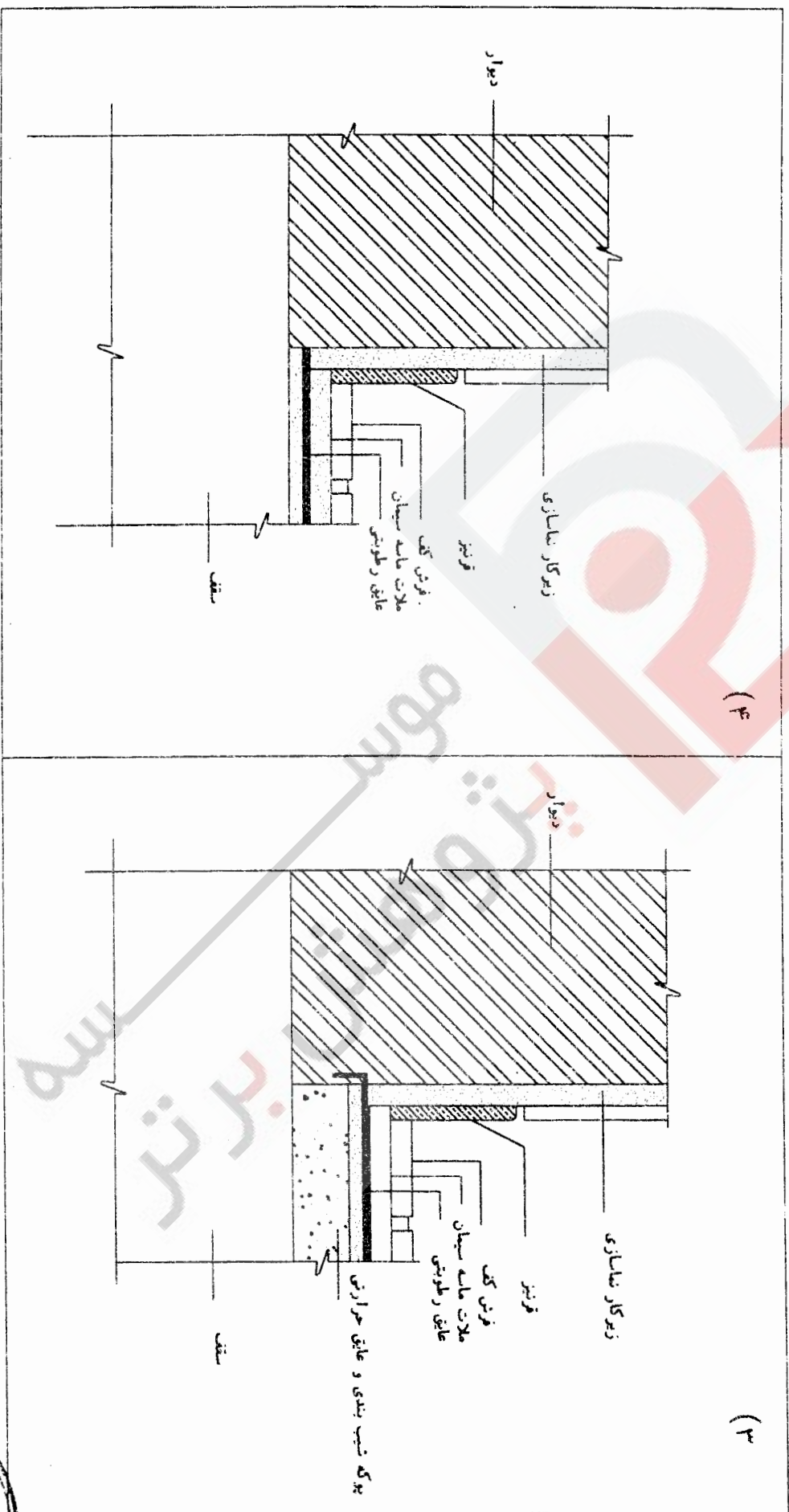

۱۰۰ جزئیات قرار گرفتن سنگ گرانیت نما در گوشه ها در کدامیک از حالات زیر کمتر آسیب پذیر بوده و تشکیل تر است؟

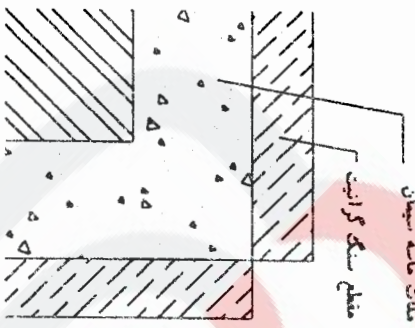
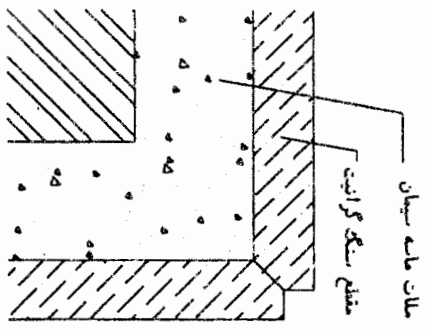
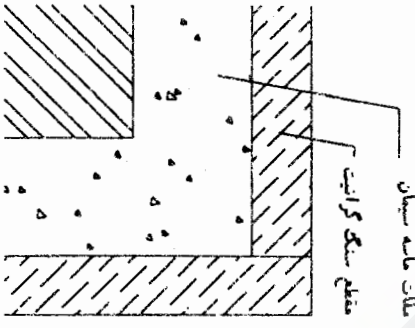
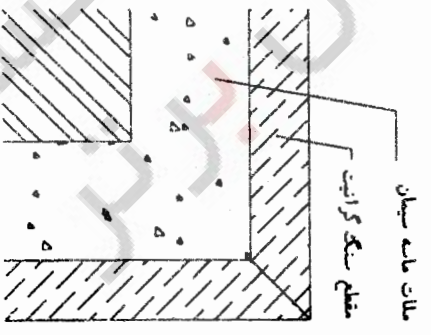
<p>(۲)</p>  <p>حالت عامه سیمان مقطع سنگ گرانیت</p>	<p>(۱)</p>  <p>حالت عامه سیمان مقطع سنگ گرانیت</p>
<p>(۴)</p>  <p>حالت عامه سیمان مقطع سنگ گرانیت</p>	<p>(۳)</p>  <p>حالت عامه سیمان مقطع سنگ گرانیت</p>

